

DER MODERNE SPEICHEROFEN



Ing. Bernhard Kaschütz

kaschütz
Modernes Heizen mit Tradition

www.kaschuetz.at

Zeit zum Umdenken. Energieknappheit, Umweltverschmutzung und Ausbeutung der Ressourcen verlangen nach nachhaltigen, intelligenten Lösungen.

Das erfolgreiche Familienunternehmen Kaschütz hat sich dieser Problematik schon seit vielen Jahrzehnten angenommen und mit **MIO**, Ökologie und Ökonomie perfekt in Einklang gebracht. **MIO** ist das Ergebnis aus jahrelanger, intensiver Forschungsarbeit, technologischen Innovationen, modernsten Herstellungsverfahren und traditioneller Handwerkskunst. **MIO** bedeutet modernste Heiztechnik mit Ressourcen und Umwelt schonendem Rohstoff Holz, einen Ofen-Wirkungsgrad von 87 %, bestes Wohnfühlklima und vieles andere mehr.

MIO. Die intelligente Heizlösung. Überzeugen Sie sich selbst.
Ich bin mir sicher, dass auch Sie von **MIO** begeistert sein werden.

MIO ist selbstverständlich auch als Ganzhaus-Heizung geeignet.

Ing. Bernhard Kaschütz

BImSchG
Bundes-
Immissionsschutz-
gesetz

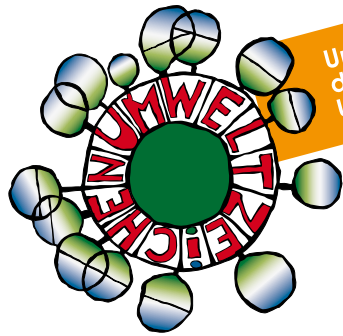

Unsere Produkte entsprechen
dem österreichischen
Umweltzeichen UZ 37

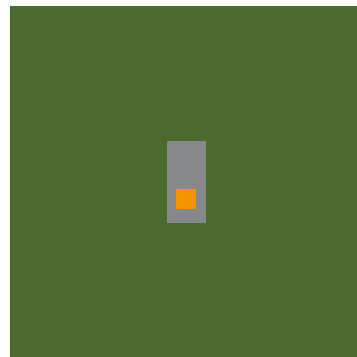

Ökonomisch und ökologisch richtig Heizen. MIO besticht durch sein ausgewogenes Preis-Leistungsverhältnis. MIO spart bei richtiger Anwendung bis zu 40% der Energiekosten, wodurch sich der Anschaffungspreis innerhalb weniger Jahre amortisiert. Holz ist ein heimischer nachwachsender Brennstoff. Zirka die Hälfte unseres Bundesgebietes besteht aus Wald. Eine nachhaltige und behutsame Bewirtschaftung sichert nicht nur dessen Bestand, sondern auch Arbeitsplätze. Foto: MIO 2, Farbe: sand

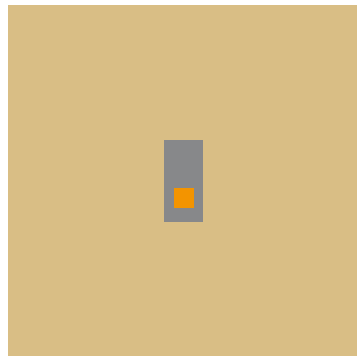

holz

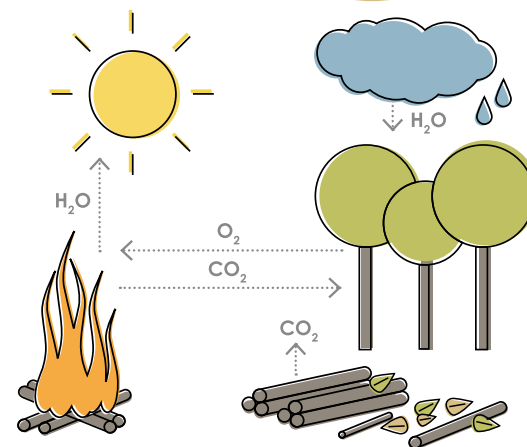

Holz macht keine Schulden bei der Natur. Durch die Bindung des Kohlendioxys im Boden und in den Pflanzen über Jahrtausende hindurch, ist die Erdatmosphäre erst für die heutigen Lebensformen zum Lebensraum geworden. Durch die Verbrennung fossiler Brennstoffe (wie Erdöl, Erdgas oder Kohle) wird in kürzester Zeit dieses Kohlendioxid freigesetzt, was den bekannten Treibhauseffekt zur Folge hat. Heizen mit Holz erhöht den CO_2 Gehalt in der Atmosphäre NICHT. Verrottet Holz im Wald, entsteht Kohlendioxid, das an die Luft abgegeben wird. Die gleiche Menge CO_2 wird freigegeben, wenn das Holz richtig verbrannt wird. (Kreislauf)

Foto: MIO 2, Farbe: rot

Der Umwelt verpflichtet. MIO wird ausschließlich mit Holz oder Holzbricks beheizt. Verrottet Holz im Wald, entsteht die gleiche Menge an Kohlendioxid, die auch bei richtiger Verbrennung von Holz abgegeben wird. Der erneuerbare, CO_2 neutrale Brennstoff Holz macht nicht nur unabhängig von Öl-, Strom- und Gasmultis, sondern schont auch unsere Umwelt.

feuer

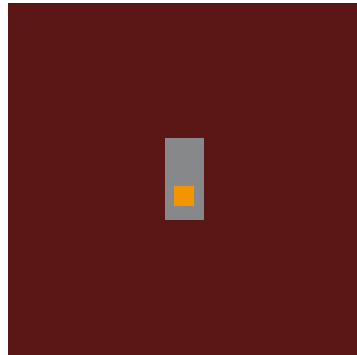

Funktion und Design auf höchstem Niveau. MIO funktioniert wie ein Kamin- UND ein Kachelofen. Das heißt, **MIO** gibt einerseits sofort Wärme in den Raum ab und speichert andererseits diese durch ein raffiniertes Zugsystem aus Schamotte über einen längeren Zeitraum.

Einmal Heizen – 6 bis 12 Stunden Wärme! Modernes Design aus Glas. Zahlreiche, individuelle Gestaltungsmöglichkeiten verleihen jedem Raum das ganz persönliche, gewisse Etwas.

Die großzügig dimensionierte Glastür ermöglicht das entspannende Beobachten der Feuerstelle und sorgt für eine angenehme, wohlthuende Wohnatmosphäre. **Foto: MIO 4, Farbe: arktis weiß**





Lebenswerte Behaglichkeit. MIO sorgt durch seinen hohen Anteil an angenehmer, fühlbarer Strahlungswärme für ein unvergleichliches Raumklima. **Wärme wie Sonnenstrahlen auf der Haut.** Gesundes Wohnen durch eine höhere Luftfeuchtigkeit (40-60%), die sich positiv auf den gesamten Organismus auswirkt. Fühlbar weniger Kopfschmerzen, Heiserkeit und Müdigkeit sorgen für ein neues Lebensgefühl. **Foto: MIO 4, Farbe: schwarz**

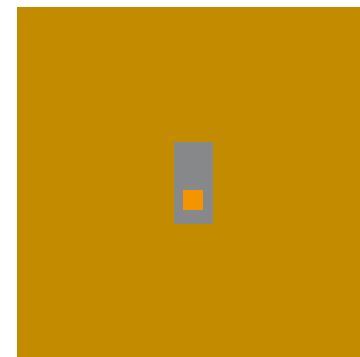

leben



MIO Sandstein hell



MIO Sandstein dunkel



Foto: MIO 2,
Oberfläche: Sandstein, dunkel

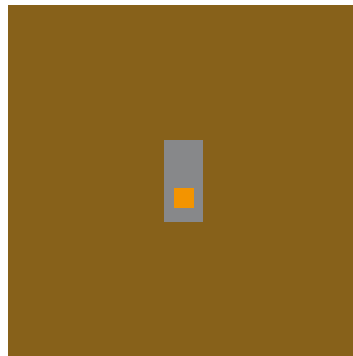

natur



Die Wärme des Sandsteines. MIO fügt sich in seine Umgebung perfekt ein. Mit seiner Oberfläche aus Naturstein verleiht er dem Raum eine besondere Atmosphäre. Individualität durch die Einzigartigkeit des Natursteines.

Foto: MIO 2, Oberfläche: Sandstein, hell

Foto: MIO 2, Oberfläche: Beton, anthrazit



beton

Architektur pur. MIO aus Beton für zeitlose Eleganz.
Die spannende Kombination aus kühlem Beton und wohliger Wärme ist ein absoluter Wohntrend.

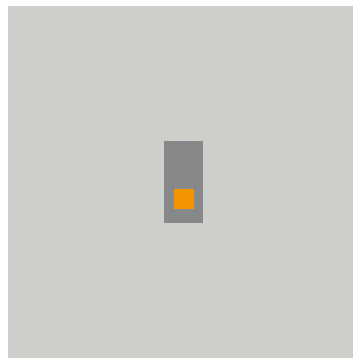
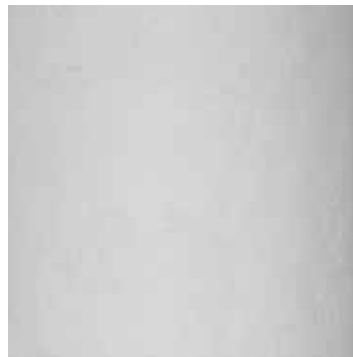

MIO 2, Oberfläche: Beton, weiß

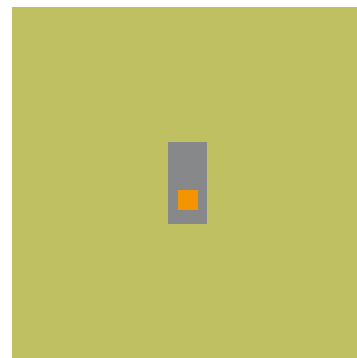

tunnel

MIO mit Sichtfenster auf der Vorder- und Rückwandseite.
Perfekt für offene Raumkonzepte mit zweifacher Wohlfühlatmosphäre.



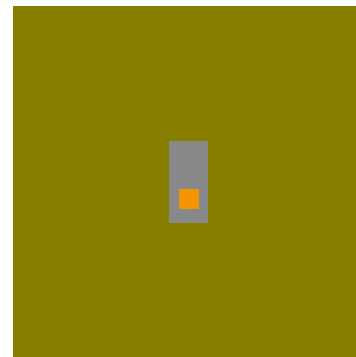

to go

Umsiedeln – kein Problem. MIO ist jederzeit und mit wenig Aufwand abbaubar, das heißt MIO ist nicht ortsgelunden wie ein gemauerter Kachelofen oder eine fix installierte Zentralheizung. Kurz, Sie nehmen Ihre Heizung ganz einfach mit. Deshalb eignet sich MIO auch optimal für Mietwohnungen. MIO als zeitgemäÙe und energiesparende Zusatzheizung für die Übergangszeit oder alternative Hauptheizung für Niedrigenergiehäuser.

Farbwechsel – ganz individuell. Damit MIO perfekt zur neuen Wohnumgebung passt, können die Gläser ganz einfach getauscht werden. Foto: MIO 4, Farbe: rot

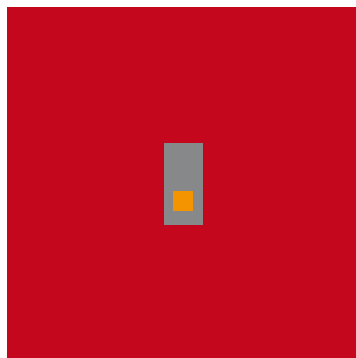

euromatic – die elektronische Ofensteuerung **für noch mehr Komfort.**

Kein langes Warten mehr. Einheizen – Türen schließen – alles weitere übernimmt die euromatic.

MIO mit euromatic überwacht mittels Temperaturfühler den Verbrennungsablauf und schließt vollautomatisch die Luftzufuhr zum optimalen Zeitpunkt.





Foto: MIO 4, Farbe: schwarz

plus

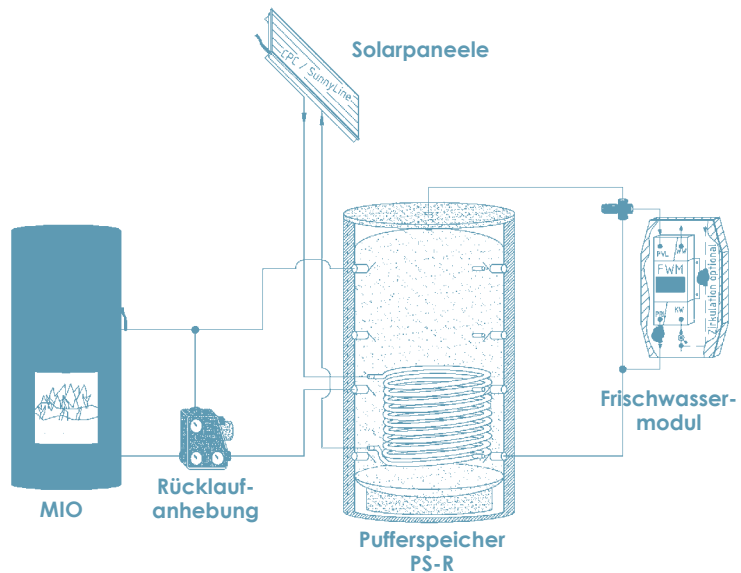
euromatic

ELEKTRONISCHE
OFENSTEUERUNG



 100 m ² 	ca. 5,6 m ² * Solarpaneele 500 Liter Puffer + Frischwassermodul
 150 m ² 	ca. 8,4 m ² * Solarpaneele 800 Liter Puffer + Frischwassermodul

MIO
MIOsolar

GANZHAUS
HEIZUNG

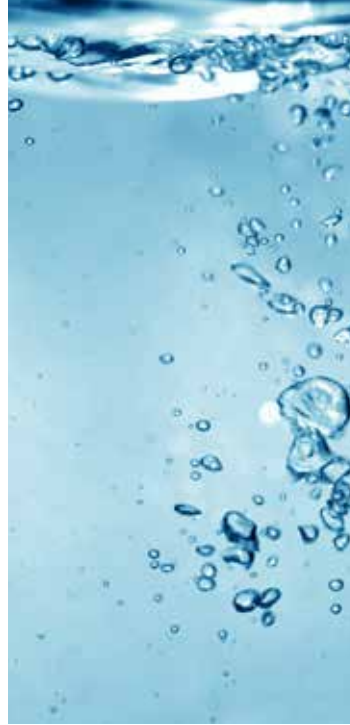

MIO + MIOsolar = 365 Tage Wärme

Sonnenenergie kostet nichts. MIO in Verbindung mit MIOsolar (Solarpaneele, Pufferspeicher, Frischwassermodul) werden zusammen von einer Regelung gesteuert.
Die MIO Ganzhausheizung – alles aus einer Hand. Perfekt aufeinander abgestimmt. Wohlfühlatmosfera das ganze Jahr. Die Einspeisung in eine bestehende Zentralheizung ist ebenfalls möglich.

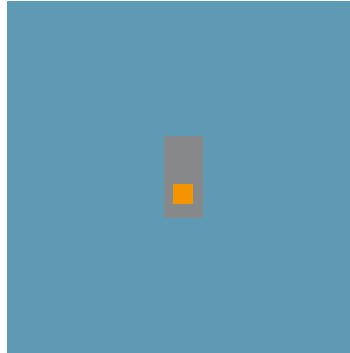

*Diese Auslegungsflächen sollen Ihnen bei der Planung helfen. Die angenommenen Werte sind Richtwerte. Wichtige Parameter wie Warmwasserverbrauch, Dachneigung und Ausrichtung sowie Energiekernziele des Hauses müssen individuell in die Planung miteinbezogen werden.

wasser

MIO 2

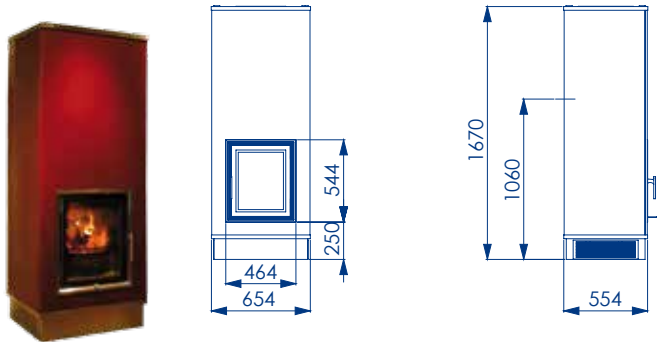

MIO 2 TUNNEL

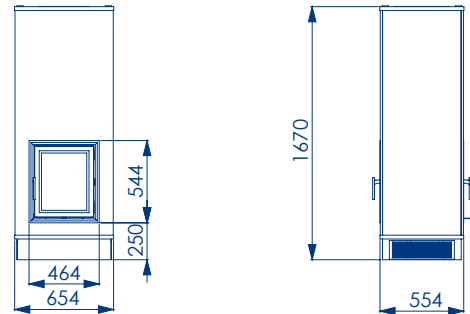

technik

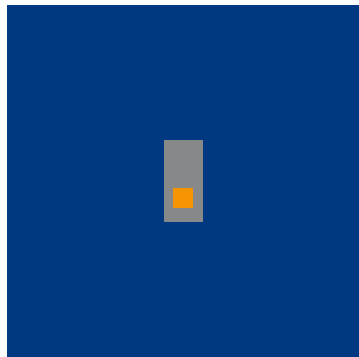

MIO 2 RUND

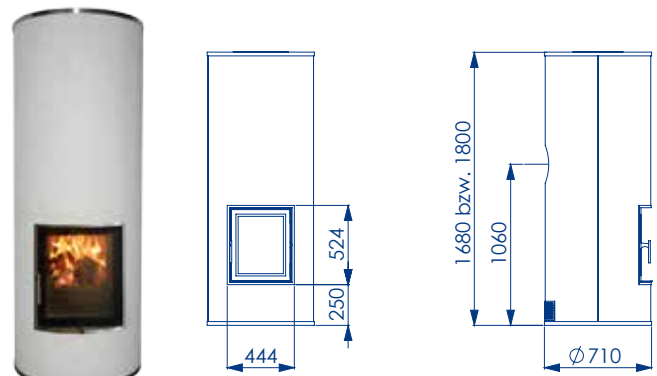

BImSchG
 Bundes-
 Immissionsschutz-
 gesetz

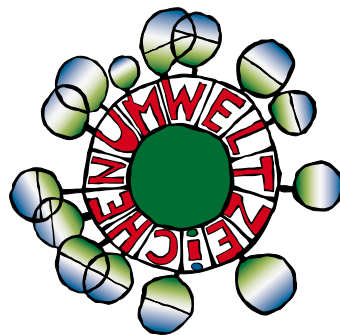

MIO 4

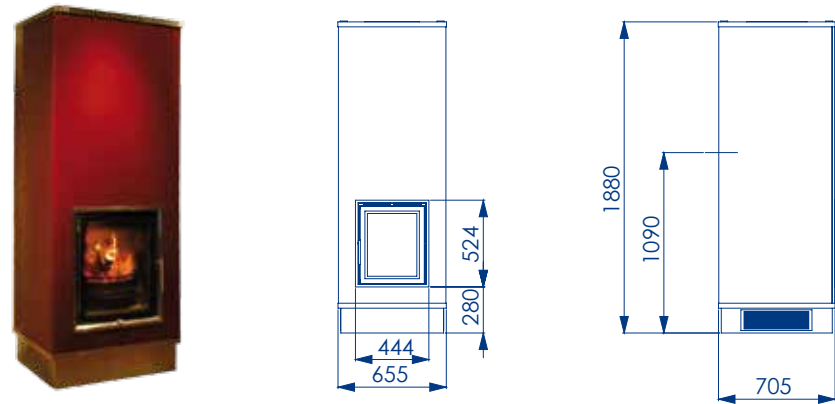

Technische Daten

	MIO 2	MIO 2 TUNNEL	MIO 2 RUND	MIO 4
Leistung:	2,9 kW*/2,2 kW**	2,9 kW*/2,2 kW**	2,9 kW*/2,2 kW**	5,3 kW*/4,0 kW**
Holzmenge min/max:	2,5 / 4,5 kg	2,5 / 4,5 kg	2,5 / 4,5 kg	4,0 / 7,5 kg
Gewicht:	390 kg	390 kg	390 kg	510 kg
Anschlußstutzen für Kamin:	Ø 150/160 mm	Ø 150 mm	Ø 150/160 mm	Ø 150/160 mm
Mittlere Abgastemperatur:	130 °C	130 °C	130 °C	136 °C
Abgasmassenstrom:	24 g/sec	24 g/sec	24 g/sec	33,5 g/sec
Förderdruck:	12 Pa	12 Pa	12 Pa	12 Pa
Wirkungsgrad:	> 87 %	> 87 %	> 87 %	> 87 %

* Nachlegeintervall: 6 Stunden

** Nachlegeintervall: 8 Stunden

Erfüllt die Emissionsgrenzwerte der Vereinbarung gemäß Art. 15a B-VG über „Schutzmaßnahmen“ und „Einsparung von Energie“ betreffend Kleinf Feuerungen für händisch beschickte Feuerstätten.

Prüfstelle: Versuchs- und Forschungsanstalt der Hafner Österreichs

Wissen und Erfahrung. MIO wurde von Heizungsspezialisten entwickelt und zeichnet sich durch einen sehr hohen Wirkungsgrad aus. Über 87% der im Holz gespeicherten Energie wird während der Verbrennung als Wärme abgegeben.

Technische Änderungen bzw. Konstruktionsänderungen vorbehalten.
Druckbedingte Farbabweichungen bei den Abbildungen möglich.

- 1 Heizeinsatz eurotherm mit Türe Aurea 47/52
- 2 Traglager
- 3 Sockel mit 2 Zugluftgitter
- 4 Abdeckung mit einem Warmluftgitter
- 5 Speicheraufsatz PILO
- 6 Anschlußstutzen
- 7 Glashülle
- 8 4 Stk. Zugstangen
- 9 Distanzrahmen
- 10 Aussenluftadapter (Zubehör)

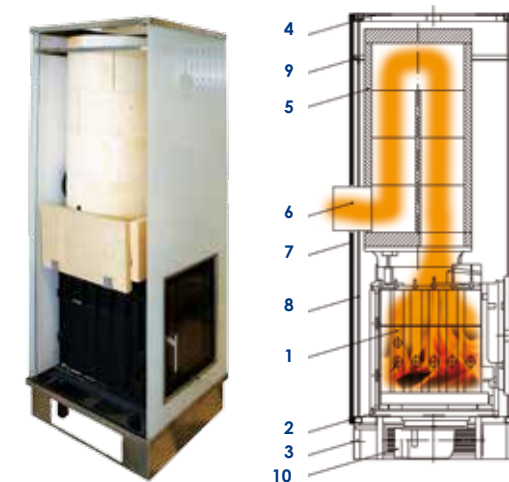

AUFBAU MIO

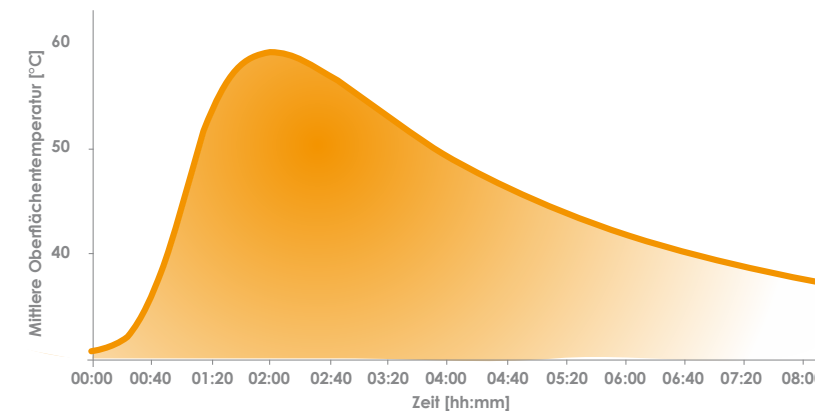

MIO SPEICHERKAPAZITÄT

FARBEN	MIO 2	MIO 2 TUNNEL	MIO 2 RUND	MIO 4
Schwarz	●	●		●
Weiß	●			●
Rot	●	●		●
Arktisweiß	●	●		●
Sand	●	●		●
Creme	●			●
Sandstein hell	●*	●*	●	●*
Sandstein dunkel	●*	●*	●	●*
Beton anthrazit			●	
Beton weiß			●	



Weiß



Rot

farben

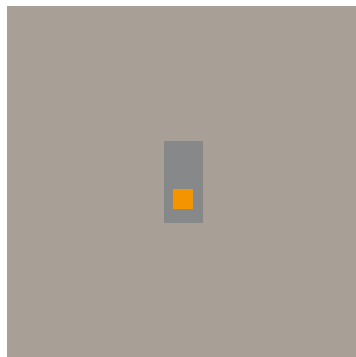

Beton anthrazit

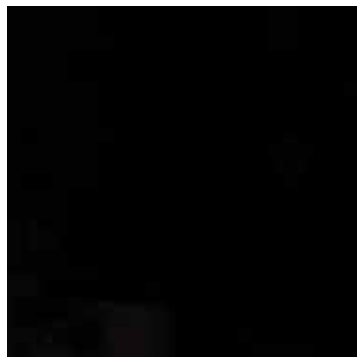

Schwarz

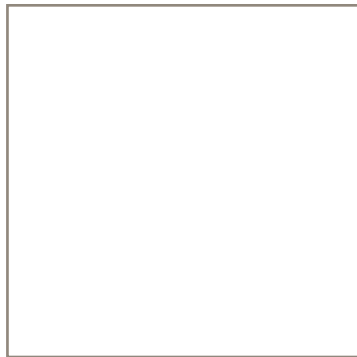

Arktisweiß



Sand

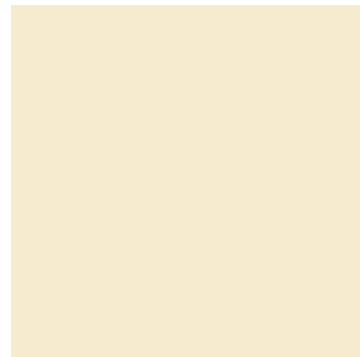

Creme



Beton anthrazit

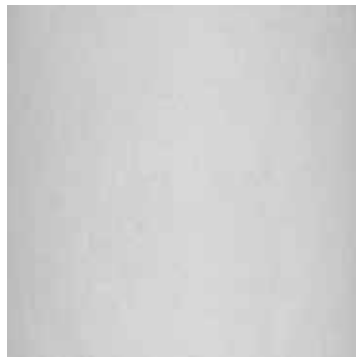

Beton weiß



Sandstein hell



Sandstein dunkel

Farb- bzw. Strukturabweichungen möglich. Sandstein ist ein Naturprodukt. Jeder Ofen hat durch die Natürlichkeit des Sandsteines eine andere Struktur.

* auf Anfrage

Vorteile, die zählen

- **MIO** wurde durch die Forschungs- und Versuchsanstalt des Österreichischen Kachelofenverbandes geprüft und typisiert.
- Keine Technische Abnahme durch den Rauffangkehrer erforderlich
- Aufbau geschieht ohne großen Aufwand und ohne Schmutz im Wohnbereich.
- Schamottsteine im Feuerraum sind bei Bedarf einfach und mit wenigen Handgriffen austauschbar.
- Für externe Verbrennungsluftzufuhr geeignet (kontrollierte Wohnraumlüftung*).
- Bauseitig keine Maßnahmen notwendig**
- Umfangreiches Zubehör
- Schnelle und saubere Montage
- **MIO** ist förderbar
- Heizbares Raumvolumen: bis 200 m³***

* Für nähere Information kontaktieren Sie uns telefonisch unter +43(0)2764/24 01

** Statische Deckenbelastung beachten

*** Diese Angabe ersetzt keine Heizlastberechnung

Bezeichnung	Werte	Einheit	Werte	Einheit
1.1	100	cm	100	cm
1.2	100	cm	100	cm
1.3	100	cm	100	cm
1.4	100	cm	100	cm
1.5	100	cm	100	cm
1.6	100	cm	100	cm
1.7	100	cm	100	cm
1.8	100	cm	100	cm
1.9	100	cm	100	cm
1.10	100	cm	100	cm
1.11	100	cm	100	cm
1.12	100	cm	100	cm
1.13	100	cm	100	cm
1.14	100	cm	100	cm
1.15	100	cm	100	cm
1.16	100	cm	100	cm
1.17	100	cm	100	cm
1.18	100	cm	100	cm
1.19	100	cm	100	cm
1.20	100	cm	100	cm



MIO

DER MODERNE SPEICHEROFEN

WWW.MIO-OFEN.AT

Entwickelt und produziert von:

Bernhard Kaschütz GmbH
A-3163 Rohrbach/Gölsen
Dreikreuzstraße 42
Tel.: +43(0)2764/24 01
Fax: +43(0)2764/76 82
kaschuetz@kaschuetz.at
www.kaschuetz.at

kaschütz
Modernes Heizen mit Tradition

www.kaschuetz.at



Bernhard Kaschütz GmbH
A-3163 Rohrbach/Gölsen
Dreikreuzstraße 42
Tel.: +43(0)2764/24 01
Fax: +43(0)2764/76 82
kaschuetz@kaschuetz.at
www.kaschuetz.at
www.mio-ofen.at

MIO Fachhändler: